

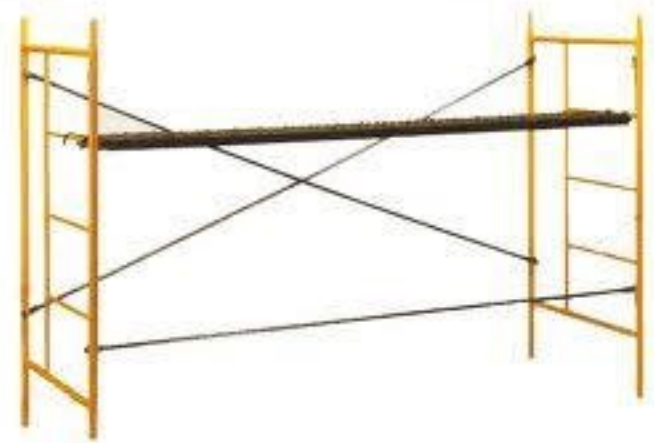

**CATÁLOGO
ALBAÑILERÍA**

ANDAMIO AMARILLO (ANDAMIO COMPLETO)



► Compuesto por:

- 2 elementos lis 2x1
- 1 cruceta lis 3 mts.
- 1 alargadera lis 3 mts.



HUSILLO REGULADOR CON BASE PARA ANDAMIO

- Esencial en el replanteo del andamio. Permite nivelar la estructura y un correcto reparto de cargas al terreno.

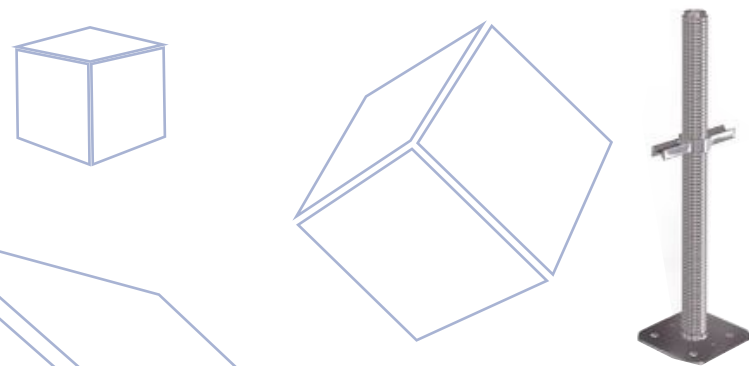

► Tamaños

- 50 cts.
- 91,5 cts.

PLATAFORMA METAL AMARILLA

- Las plataformas son elementos diseñados para poder soportar cargas de personas, objetos o ambas.



► Medidas

- 2 mts.
- 3 mts.

CABALLETE TIJERA

- Caballete metálico con apertura de seguridad y gran estabilidad.



► Características

- 0,80 mts. Carga máxima: 250 kg.
- 1 mts. Carga máxima: 250 kg.
- 1,20 mts. Carga máxima: 220 kg.
- 1,50 mts. Carga máxima: 200 kg.

ABRAZADERA GIRATORIA



► Medidas

P/Andamio 42-48

RUEDA PARA ANDAMIO

► Macho



► Medidas

200 mm. C/freno

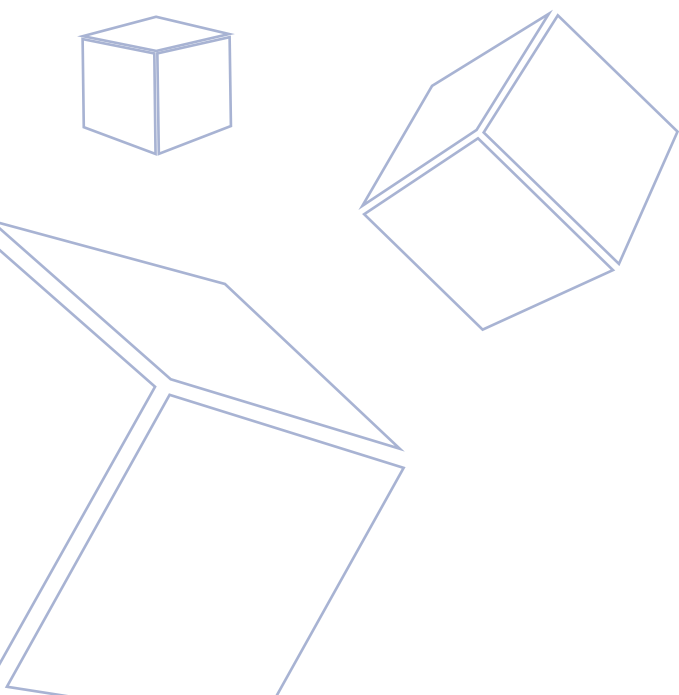

CARRETILLAS Y TRANSPALETAS



CARRO EUROPA



► Compuesto por:

Rueda impinchable

CARRO NYLON



► Características

100 l. de capacidad

CARRO OBRA

► Especial para construcción



► Características

Rueda 3,5 x 8

Bandeja 800 x 640

60 l. de capacidad

CARRO CHINO



► Características

Mango extraíble p/manejo con grúa

100 l. de capacidad

CARRETILLAS Y TRANSPALETAS



CARRETILLA P/ALMACÉN



► Características

Rueda neumática
300 kg.

TRANSPALETA 2.500 KG. THN.



► Características

Rueda nylon
2.500 kg.

AYERBE

TRANSPALETA ALBA TH 1.500 A

- Estudiada para el transporte de carga en terrenos irregulares, con un reducido esfuerzo tanto de tracción como de elevación



ALBA

► Capacidad

1.500 kg.

RUEDAS



► Tipos

- 1.- P/carretilla almacén. Impinchable
- 2.- P/carro Europa. Neumática
- 3.- P/carro Europa. Impinchable
- 4.- P/carro Chino

AMASADORA CON PATAS

- ▶ Recipiente metálico con fondo curvado para el amasado manual de morteros.



▶ Capacidad

125 l.

CUBA MORTERO

- ▶ Contenedor metálico para el transporte de morteros y hormigones en obra, con soporte para gancho de grúas y oquedad para palas de carretilla elevadora.



▶ Características

Peso llena 390 kg.

Capacidad 300 l.

AMASADORA CON RUEDAS

- ▶ Recipiente metálico con fondo curvado para el amasado manual de morteros.



▶ Características

Ruedas delanteras

125 l. de capacidad

CUBA DOBLE VERTIDO

- ▶ Contenedor metálico para transporte y vertido de morteros y hormigones en obra, con soporte para gancho de grúas o palas de carretilla elevadora telescópica. Incluye canaleta de guiado para vertido.



▶ Capacidad

Capacidad de 250 l.

Capacidad de 350 l.

Capacidad de 500 l.

Capacidad de 1.000 l.

TUBOS BAJANTES Y BATEA PARA ESCOMBROS



GOMA CON BOCA METÁLICA

- ▶ Respuesta elástica de los bajantes de goma a los impactos de los escombros, consiguiendo una amortización de ruido en su caída.



▶ Características

Largo total/útil: 1.100/1.000 mm.

Sección interior máx/min: 510/380 mm.

Espesor máximo: 10 mm.

Peso (con cadenas din 763): 14,5 kg.

Vida útil mínimo 1 año

GOMA CON DESCARGA LATERAL

- ▶ Respuesta elástica de los bajantes de goma a los impactos de los escombros, consiguiendo una amortización de ruido en su caída.



▶ Características

Largo total/útil: 1.100/1.000 mm.

Sección interior máx/min: 510/380 mm.

Espesor máximo: 10 mm.

Peso (con cadenas din 763): 14,5 kg.

Vida útil mínimo 1 año

GOMA TRAMO RECTO

- ▶ Respuesta elástica de los bajantes de goma a los impactos de los escombros, consiguiendo una amortización de ruido en su caída.



▶ Características

Largo total/útil: 1.100/1.000 mm.

Sección interior máx/min: 470/360 mm.

Espesor máximo: 6 mm.

Peso (con cadenas din 763): 9 kg.

Vida útil mínimo 1 año

PLÁSTICO TRAMO RECTO

- ▶ Respuesta elástica de los bajantes de goma a los impactos de los escombros, consiguiendo una amortización de ruido en su caída.



▶ Características

Largo total/útil: 1.100/1.000 mm.

Sección interior máx/min: 470/380 mm.

Espesor máximo: 6 mm.

Peso (con cadenas din 763): 9 kg.

TUBOS BAJANTES Y BATEA PARA ESCOMBROS



INICIAL CON BOCA PLÁSTICO

- ▶ Respuesta elástica de los bajantes de goma a los impactos de los escombros, consiguiendo una amortización de ruido en su caída.



▶ Características

Largo total/útil: 1.500/1.000 mm.

Sección interior máx/min: 470/380 mm.

Espesor máximo: 6 mm.

Peso (con cadenas din 763): 9 kg.

GOMA CON DESCARGA LATERAL



▶ Características

Dimensiones de boca: 1.500 x 1.000 mm.

Dimensiones de base: 1.000 x 1.000 mm.

Capacidad de carga: 900 kg.

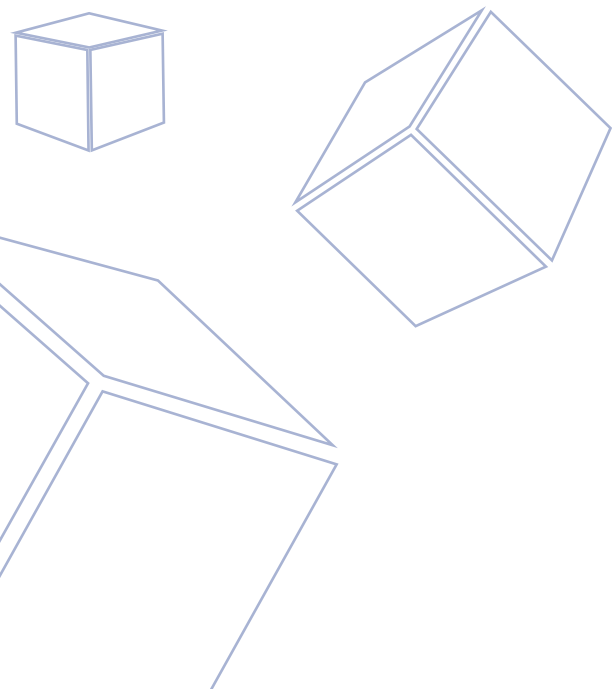

CUBOS, CAPAZOS Y CONTENEDORES



CUBO ITALIANO



► Características

- 1.- Caucho
- 2.- Goma
- Capacidad 11 l.

CAPAZOS



► Capacidad

- Nº1. capacidad de 26 l.
- Nº3. capacidad de 42 l.

ESPUERTAS

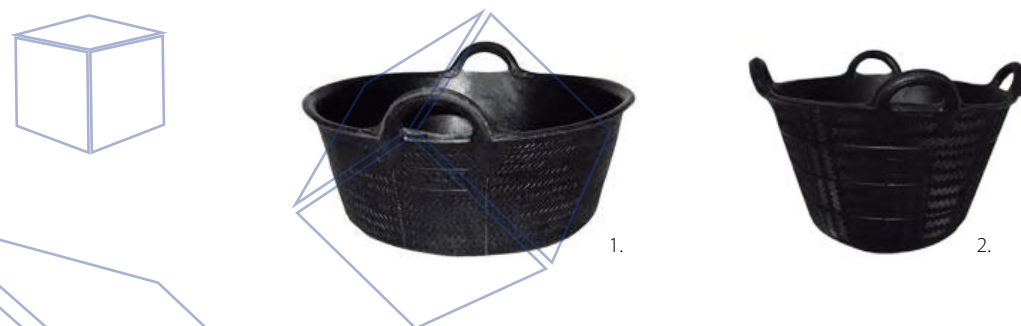

► Capacidad

- 1.- Nº 2 capacidad: 11 l. /Nº 3 capacidad: 32 l.
- 2.- Nº 5 capacidad: 37 l. (4 asas) /Nº 104 capacidad: 85 l. (4 asas)

CABALLETE TIJERA



► Características

- 1.- Nº2. Alto: 38 cm. /Boca: 36 cm. /Capacidad: 30 l.
- 2.- Nº6. Alto: 52 cm. /Boca: 48 cm. /Capacidad: 75 l.
- 3.- Nº8. Alto: 70 cm. /Boca: 55 cm. /Capacidad: 100 l.
- 4.- Nº10. Alto: 80cm. /Boca: 55 cm. /Capacidad: 120 l.

CUBOS, CAPAZOS Y CONTENEDORES



BIDÓN PLÁSTICO



► Capacidad

220 l.

CONTENEDOR DE GOMA CON RUEDAS



► Características

1.- Alto: 80 cm. /Boca: 50 cm. /Capacidad: 90 l.

Alto: 105 cm. /Boca: 50 cm. /Capacidad: 140 l.

2.- Alto: 80 cm. /Boca: 50 cm. /Capacidad: 90 l. /Con pedal

Alto: 105 cm. /Boca: 50 cm. /Capacidad: 140 l. /Con pedal

CONTENEDOR DE PLÁSTICO CON RUEDAS



► Características

1.- Alto: 85,5 cm. /Ancho: 48,5 cm. /Fondo: 55 cm. /Capacidad: 90 l.

Alto: 98,5 cm. /Ancho: 45,8 cm. /Fondo: 55 cm. /Capacidad: 120 l.

Alto: 110 cm. /Ancho: 58,5 cm. /Fondo: 73 cm. /Capacidad: 240 l.

2.- Alto: 98,5 cm. /Ancho: 45,8 cm. /Fondo: 55 cm. /Capacidad: 120 l. / Con pedal

BASE CETAC HEMBRA



► Tipos

Monofásica: 16 A. / 32 A.

Tarifásica: 16 A. / 32 A.

BASE CETAC MACHO



► Tipos

Monofásica: 16 A. / 32 A.

Tarifásica: 16 A. / 32 A.

BASE GOMA SHUKO



► Tipos

1.- Hembra

2.- Macho

FOCO DOBLE C/TRÍPODE + LÁMPARA DE 400W.

► Trípode telescópico.



► Características

Altura: 1,60 m. + 3 m. de cable

H05RN 3G1,0.

IP54 clase I

FOCO C/TRÍPODE + LÁMPARA DE 400W.



► Características

Monofásica: 16 A. / 32 A.

Tarifásica: 16 A. / 32 A.

FOCO PORTÁTIL C/SOPORTE + LÁMPARA DE 400W.



► Características

1,5 mts. de cable

IP44

FOCO 1.000W. C/SOPORTE



► Características

1,5 mts. de cable

Con lámpara y rejilla

PORTÁTIL S/LÁMPARA



► Características

5 mts. de cable

LÁMPARA PARA FOCOS



► Tipos

400 w.
1.000 w.
1.500 w.

ALARGADERA ELÉCTRICA 4 ENCHUFES

► Con termoprotección, base metálica y asa ergonómica.



► Características

Sección de cable: 2,5 mm.
Potencia max. 10/16 A.
250v - 3.500 w.
25mts. /50 mts.

ALARGADERA ELÉCTRICA 4 ENCHUFES

► Con termoprotección, base metálica y asa ergonómica.



► Características

Sección de cable: 1,5 mm.
Potencia max. 10/16 A.
250v - 3.500 w.
25mts. /50 mts.

LLANA LISA

- ▶ Para realizar trabajos de acabado para extender y alisar materiales como cemento, mortero, yeso, etc.



▶ Características

Monofásica: 16 A. / 32 A.

Tarifásica: 16 A. / 32 A.

LLANAS

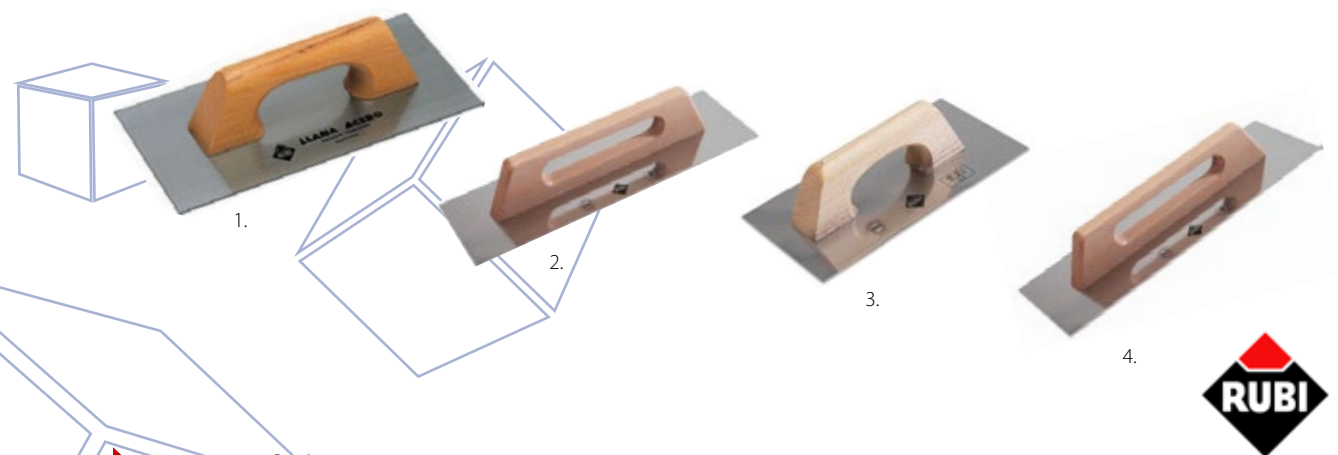

▶ Características

1.- 65950 Acero 30 cm.

2.- 65988 Acero 48 cm.

3.- 65960 Inox 30 cm.

4.- 72915 Inox 48 cm.

LLANA DENTADA

- ▶ Para realizar trabajos de acabado para extender y alisar materiales como cemento, mortero, yeso, etc.



▶ Características

Peine diente castillo con mango de madera.

5873-03 /5873-06 /5873-10 /5873-12 (Los dos últimos dígitos de la Ref. indican el tamaño del dentado en mm.)

LLANA DENTADA



▶ Tipos

Acero 28 cm.

65989 3x3 mm.

65982 6x6 mm.

65985 10x10 mm.

LLANA ECO METÁLICA



► Medidas

300 X 150 mm.

LLANA ECO METÁLICA CORONA



► Medidas

300 X 150 mm.

Normal o inoxidable

Mango confortgel

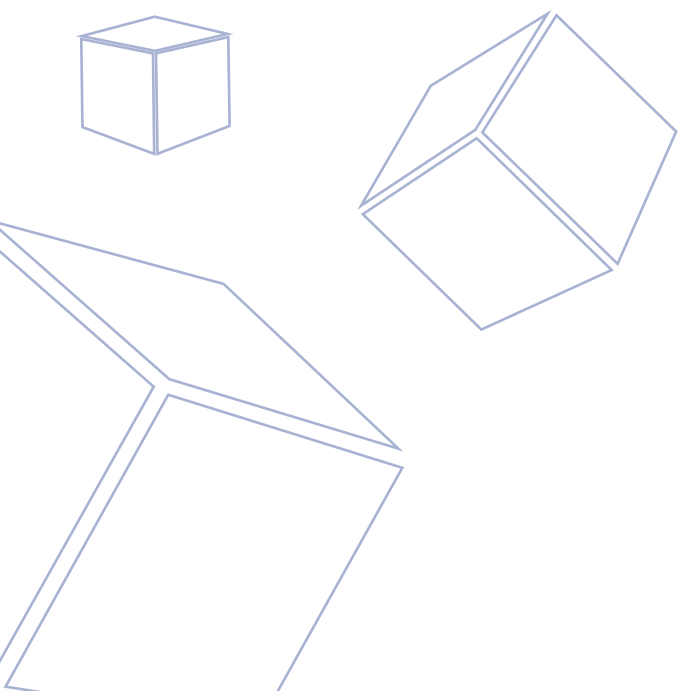

TALOCHA DE PLÁSTICO RECTANGULAR

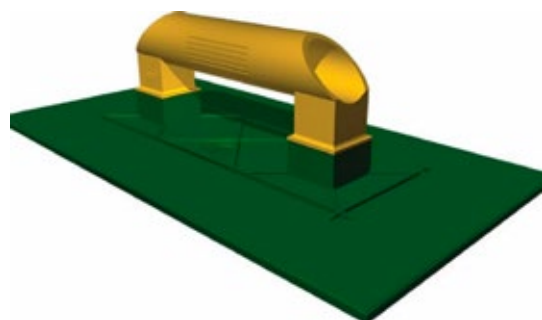

► Tipos

330 x 220 mm.

275 x 185 mm.



TALOCHA DE PLÁSTICO PUNTA

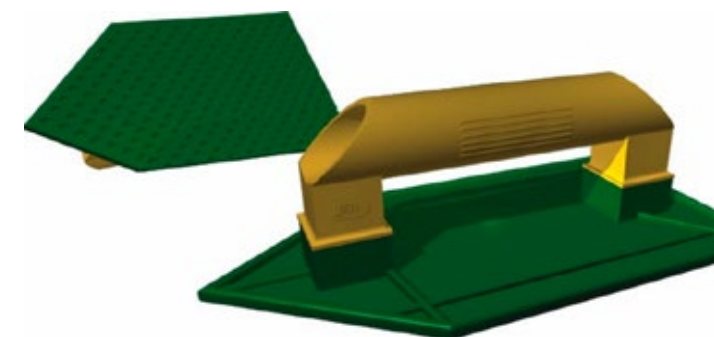

► Medidas

265 x 140 mm.



TALOCHA DE PLÁSTICO CON LÁTEX

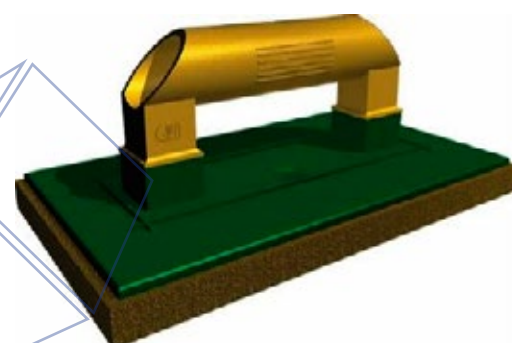

► Medidas

180 x 270 mm.



TALOCHA DE ESPONJA

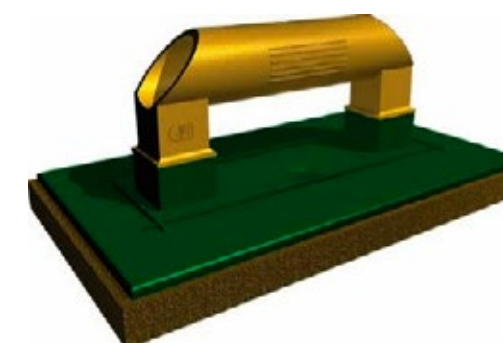

► Tipos

Acero 28 cm.

65989 3x3 mm.

65982 6x6 mm.

65985 10x10 mm.



TALOCHA DE PLÁSTICO RECTANGULAR



TOPEX

► **Características**

18 mm.

13A342

TALOCHA POREX RECTANGULAR

► Para el rebozado de paredes. Su densidad y dureza permite un alisado homogéneo.

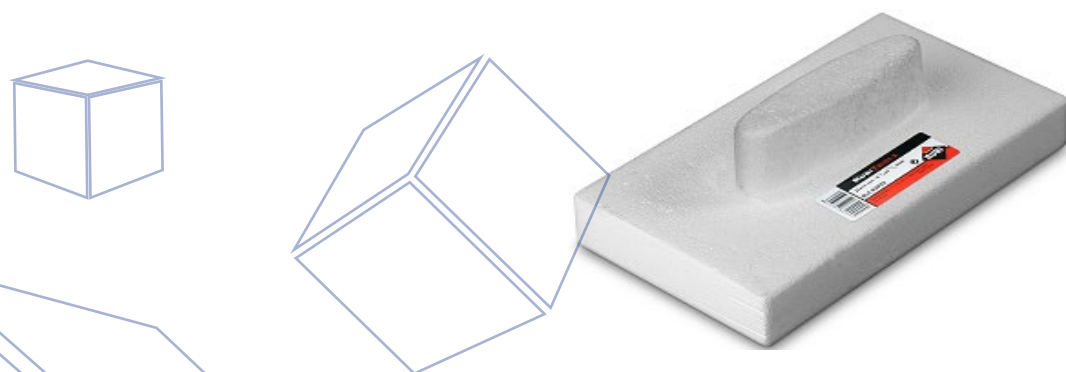

RUBI

► **Características**

240 x 140 mm.

83992

TALOCHA DE PLÁSTICO CON ESPONJA NORMAL Y PLUS

► Talochas para limpieza y acabado de juntas. El modelo plus tiene cortes longitudinales para un mayor rendimiento de arrastre de suciedad. Esponjas de pulieritano.



1.



2.

RUBI

► **Tipos**

1.- Normal: 20924

2.- Plus: 20908

TALOCHA PUNTA Y RECTANGULAR DE POLIETILENO

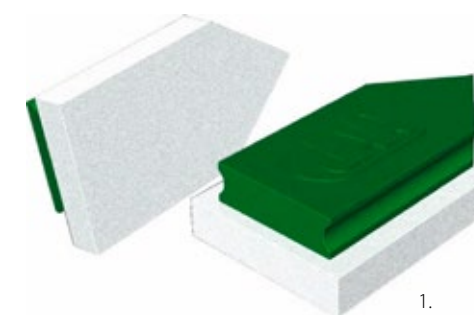

1.

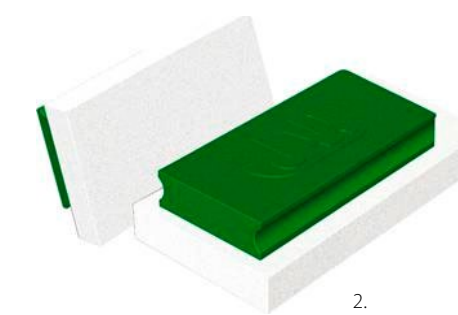

2.

JAR

► **Tipos**

1.- 225 x 120 mm.

2.- 230 x 120 mm.

TALOSA YESERO MANGO PLÁSTICO Y MADERA

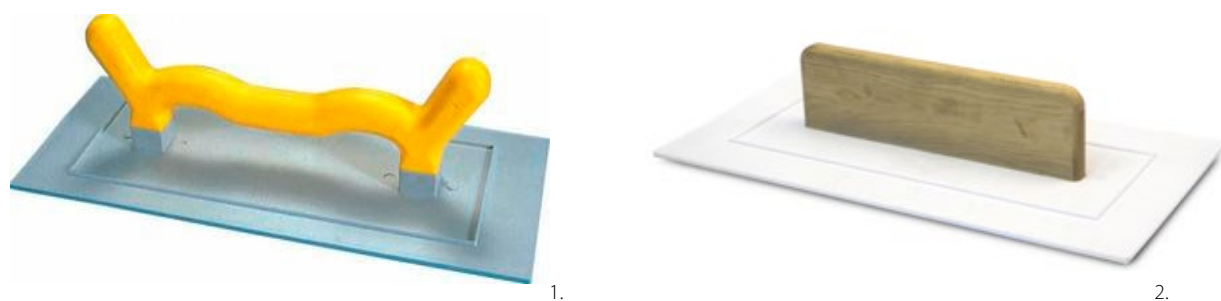

► Tipos

- 1.- Plástico: 500 X 250 mm.
- 2.- Madera: 500 X 250 mm.



RASCADOR MONOCAPA MANGO DE PLÁSTICO Y MADERA



► Tipos

- 1.- Mango de plástico: 20924
- 2.- Mango de madera: 20908



TALOCHA FLEXIBLE Y DE LÁTEX

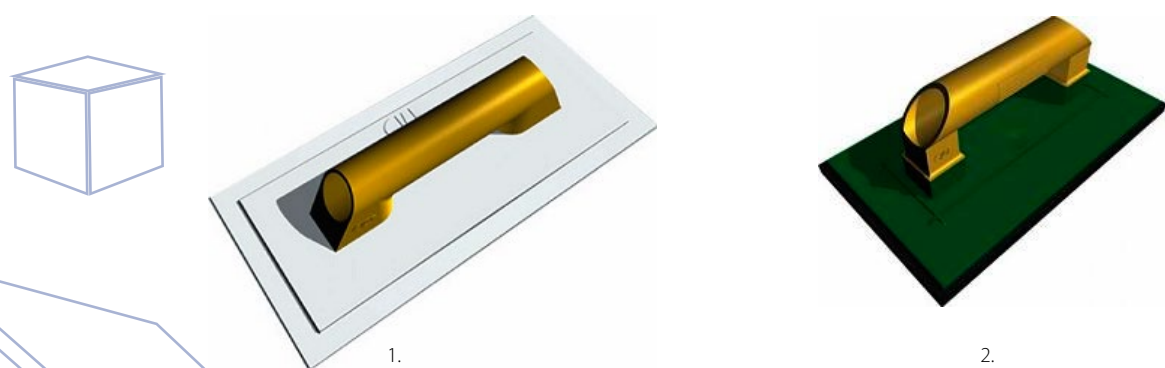

► Tipos

- 1.- Talocha flexible: 300 x 140 mm.
- 2.- Talocha de látex: 290 x 170 mm.



ESPONJA SUPERPRO Y MIXTA SUPERPRO

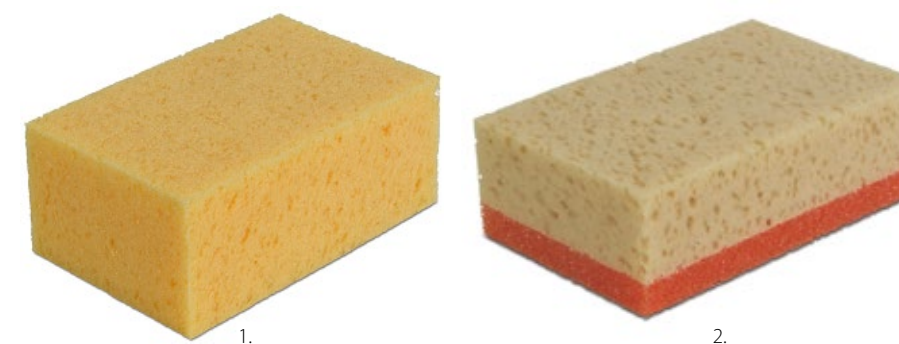

► Tipos

- 1.- Esponja superpro 20905
- 2.- Esponja mixta superpro 20906



TIRALÍNEAS PLAST.



► Tipos

Marca Jar: 20 mts.

Marca Topex: 30 mts.

FIJADOR AÑIL



► Contiene

5 L.

AÑIL



► Tipos

Azul 1 kg.

Rojo 1 kg.

ARO DE TAMIZ Y BASE



► Tipos

Grande: 550 mm.

Pequeño: 400 mm.

BOBINA TIRANTEC



► Tipos

1 mm (100 mts.)

2 mm (100 mts.)

5 mm (200 mts.)

BRIDAS NYLON

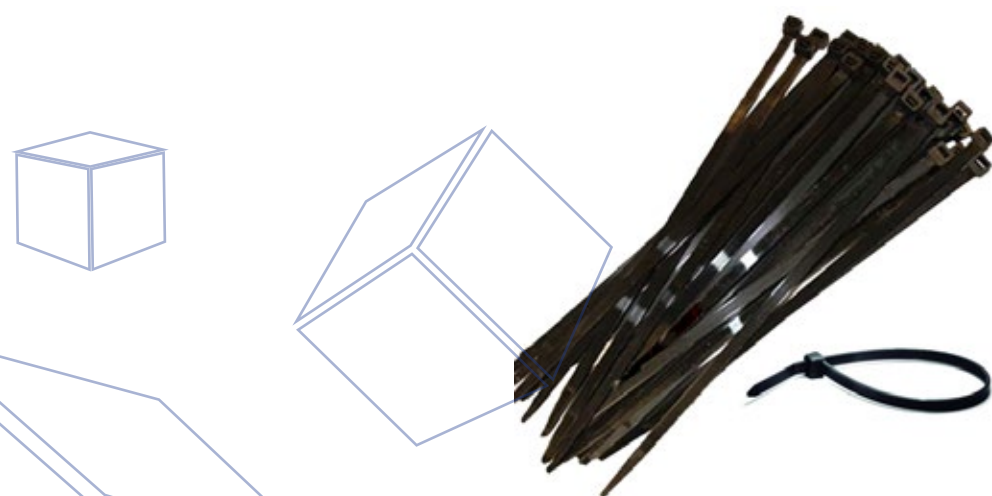

► Características

Paquetes de 100 unidades.

3,6 x 200 mm. / 3,6 x 300 mm.

4,8 x 250 mm. / 4,8 x 280 mm. / 4,8 x 370 mm.

CUERDA PROLIPROPILENO



► Tipos

Rollo de 100 mts.

6 mm. / 8 mm. / 10 mm. / 12 mm.

14 mm. / 16 mm. / 18 mm. / 20 mm.

ESLINGA CON TENSOR



► Tipos

6 mts.

9 mts.

ESLIGA TELA



► Tipos

2 mts. / 2.000kg.	3 mts. / 2.000 kg.	4 mts. /2.000 kg.	5 mts. / 2.00 kg.
6 mts. / 2.000 kg.	3 mts. / 3.000 kg.	4 mts. / 3.000 kg.	4 mts. /4.000 kg.

FLEXÓMETRO



► Tipos

3 mts.
5 mts.
8 mts.

VENTOSA



► Tipos

Simple 40 kg.
Doble 80 kg.

TOPEX

CINTA MÉTRICA METÁLICA Y DE FIBRA



► Tipos

Matálica: 30 mts. / 50 mts.
Fibra: 30 mts. / 50 mts.

CRUCETAS Y CUÑAS PARA ALICATADO

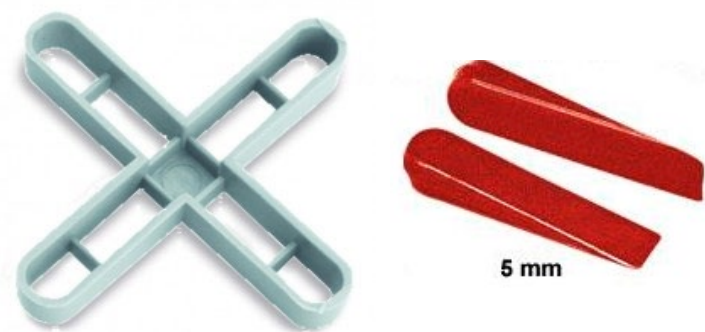

► Tipos

1 mm. / 1,5 mm. / 2 mm. / 3 mm.

4 mm. / 5 mm. / 7 mm. / 10 mm.

Cuñas: 5 mm.

CUTTER METÁLICO Y DE PLÁSTICO

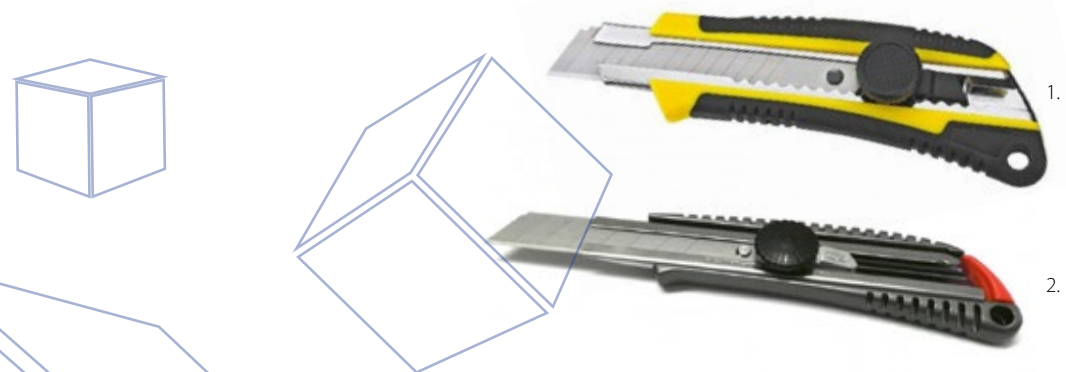

► Tipos

1.- Plástico: 17B118

2.- Metálico: 17B128

PLOMADA



► Tipos

Rubi imantada 600 gr. 70968

Rubi imantada 800 gr. 70969

600 gr. CF-12/600

FIJAS ALBAÑIL



► Tipos

Fijas albañil: 10 x 150 mm. / 10 x 250 mm.

PALA PUNTA



- **Tipos**
- 5501-3 mm.
 - 5501-3 ma.

PALA CUADRADA

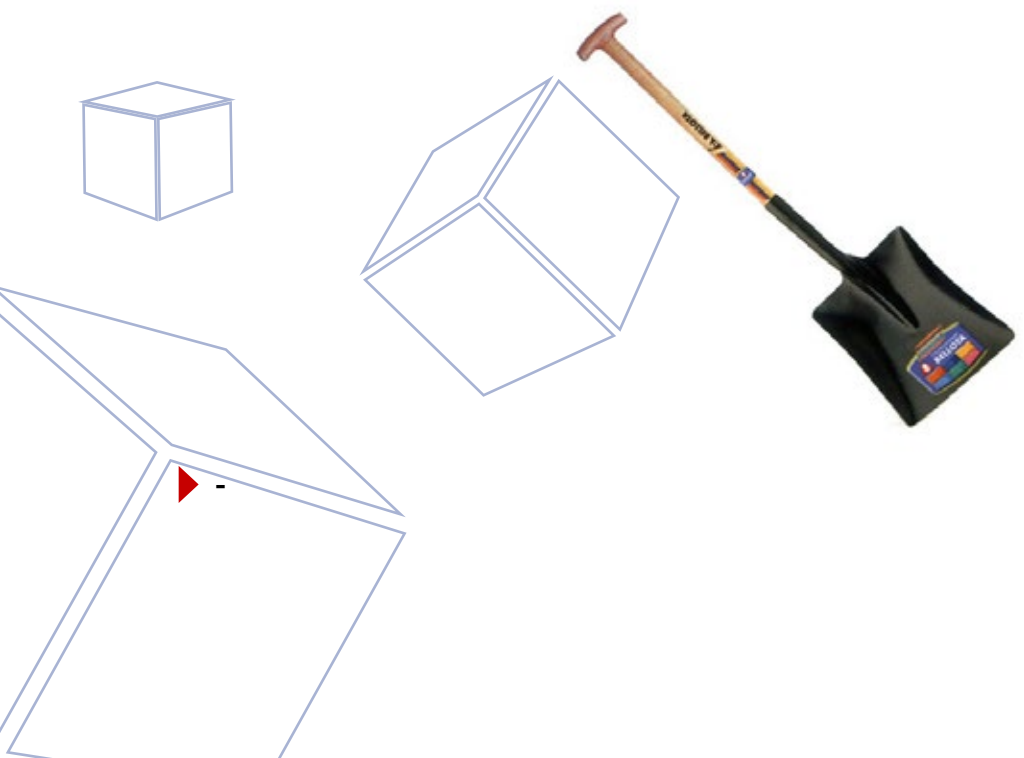

PALA PUNTA ECO CORONA



► -

PALA CUADRADA ECO CORONA



► -

PALETA NORTE



► Tipos

- 1.- 5844-A
- 2.- 5844-A BIM

PALETA SEVILLANA



► Tipos

- 1.- 5843-A
- 2.- 5843-A BIM

PALETA MADRID



► Tipos

- 5842-B 115 x 68 mm.
- 5842-D 140 x 80 mm.
- 5842-F 165 x 92 mm.

PALETA NORTE Y PALETA MADRID ECO



► Tipos

- 1.- Paleta norte: Eco-A REF. 30101
- 2.- Paleta Madrid: Eco-F REF. 30203
- 3.- Paleta norte Corona
- 4.- Paleta Madrid Corona

PALÍN



► Características

5573 - 26
Mango largo

PICO SIN MANGO

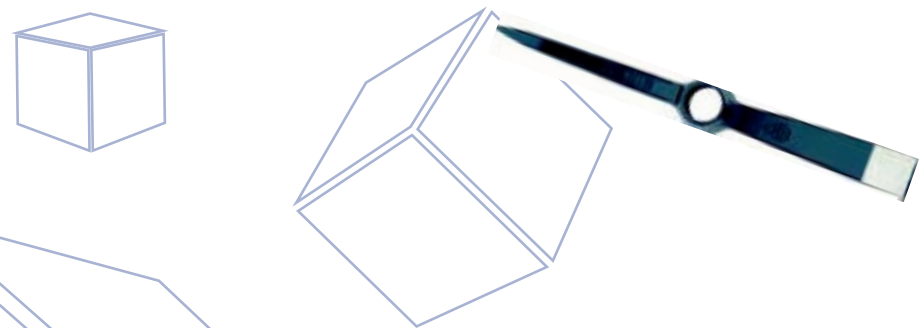

► Tipos

5001-B, 2,5 kg.
5001-C, 3 kg.
Eco 27332, 2,5 kg.

PALÍN ECO



► Medidas

27315 mm.

RODO SIN MANGO



► Tipos

55701-0

RODO SIN MANGO



► Características

Eco 25501

PICO SIN MANGO

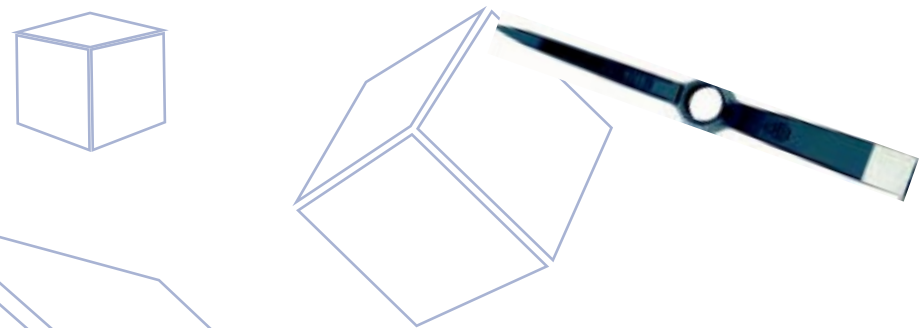

► Tipos

5001-B, 2,5 kg.

5001-C, 3 kg.

Eco 27332, 2,5 kg.

PALÍN ECO



► Medidas

27315 mm.

RASTRILLO



► Características

5753 - B

RASCADOR DE SUELOS



► Características

Inox. 300 mm
Con mango

MANGOS DE MADERA



► Tipos

P/ Rodos 1.200 x 37 mm.
Pico 2,50 kg. 900 x 45 mm.
Pico 3kg. 800 x 50 mm.
P/ Azada y rastrillo
P/ Palas 750

ALCOTANAS

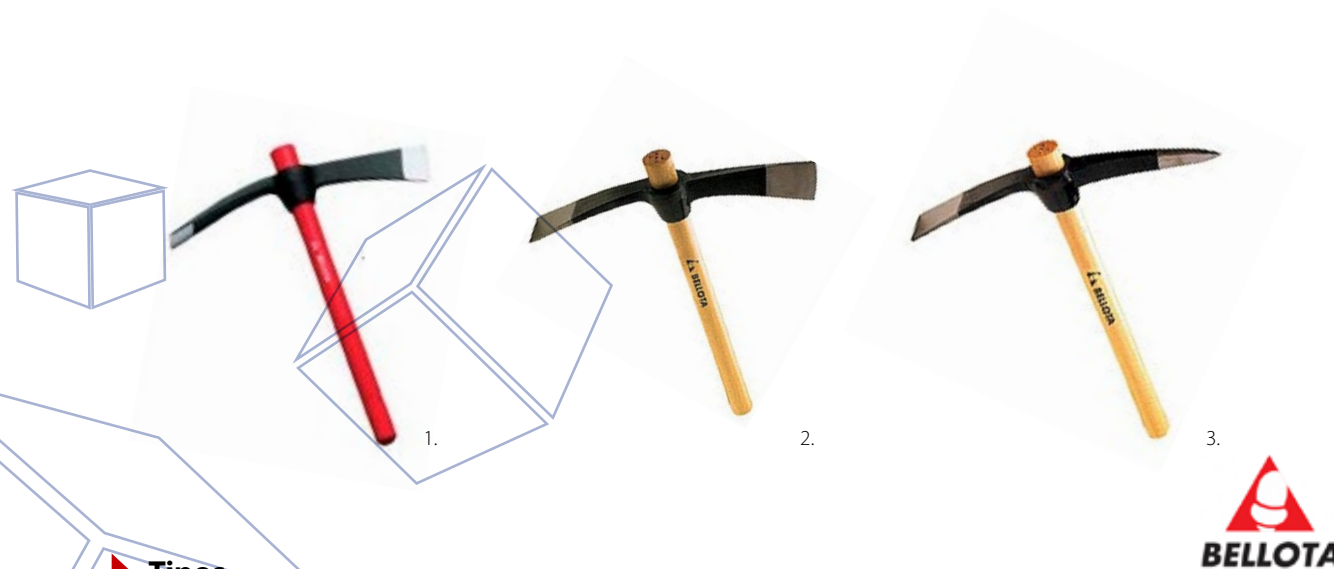

► Tipos

1.- Pala martillo: 5931 - A
2.- Pala cresta: 5932 - A
3.- Pala pico: 5933 - A

ALCOTANA ECO



► Características

Pala cresta 00

ESPATULA SOLADOR SIN MANGO



► Tipos

65919 / 44 cts.

70702 / 60 cts.

MANGO MADERA



► Características

65450 P/ Espátula

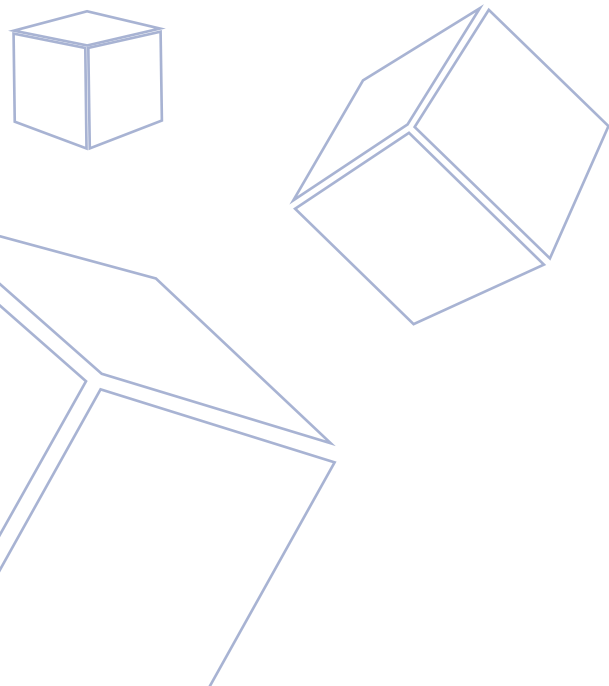

ESPATULA INOX PINTOR



► Tipos

50 mm. / 18B605
63 mm. / 18B606
75 mm. / 18B607
100 mm. / 18B610

TOPEX

ESPÁTULAS INOX PINTOR

ESPÁTULA YESERO



► Tipos

450 mm. / 13A545
600 mm. / 13A560

TOPEX

ESPÁTULA



► Tipos

5890 - 40
5890 - 50
5890 - 60
5890 - 80
5890 - 100

BELLOTA

► Características

Mango rubiflex
150 mm. / 73913

RUBI

MAZAS Y MACHOTAS



MAZA DE GOMA



► Tipos

250 gr.

500 gr.

750 gr.

MACHOTAS

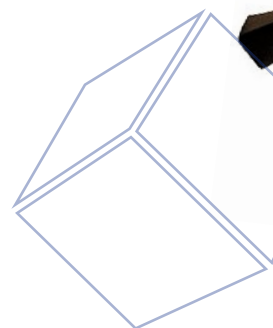
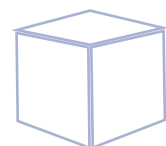

1.



2.



► Tipos

1.- 5308 - A N

2.- 5308 - A CF

MAZAS CAUCHO



1.

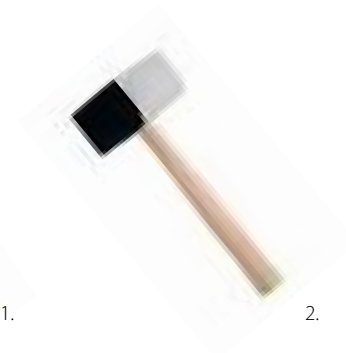

2.

► Tipos

1.- Negra topex 450 gr.

2.- Bicolor topex 450 gr.



MACHOTA ECO



► Tipos

Mod. A 24002

Corona

NIVELES



► Tipos

Aluminio:	Ala-avión:
50101 - 40	50102 - 40
50101 - 50	50102 - 50
50101 - 60	50102 - 60
50101 - 80	50102 - 80
50101 - 100	50102 - 100

Doble T:	Imantado:
50103 - 40	50101M - 40
50103 - 50	50101M - 50
50103 - 60	50101M - 60
50103 - 80	50101M - 80
50103 - 100	50101M - 100

NIVELES



► Tipos

40 cts. 29C501
60 cts. 29C502

REGLAS



► Tipos

Fija 2,5 mts.
Fija 3 mts.
fija 6 mts.
Telescópica de 1,95 a 3,35 m. / telescópica de 2,85 a 5 m.

TUBO NIVEL



► Características

10 x 14
Rollo 50 mts.

CORTAFRÍOS

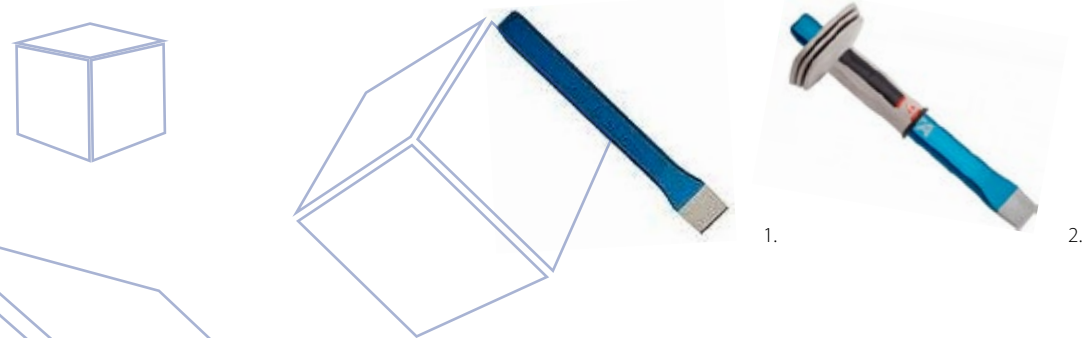

► Tipos

1.- Sin protección
2.- Con protección



ANCLAJES METÁLICOS



► Tipos

Caja de 200 uds. CH 08 x 45 / Caja de 200 uds. CH 08 x 60
Caja de 100 uds. CH 10 x 60 / Caja de 100 uds. CH 10 x 80
Caja de 100 uds. CH 12 x 70 / Caja de 50 uds. CH 12 x 100

CORTAFRÍO ECO



► Características

Eco sin protección

LLAVE ALLEN TOPEX



► Características

Juego de 9 piezas
35D955

TOPEX

LLAVES FIJAS



► Tipos

Juego de 8 piezas. 35D656
Juego de 12 piezas. 35D657

TOPEX

DESTORNILLADORES



► Tipos

1.- Juego de 5 piezas. 39D885
2.- Juego de 27 piezas. 39D887
Se dispone de aislados a 1000 v.

TOPEX

GUARDACANTOS



► Características

Barra de 2,6 mts.
Colores: Azul, beige, blanco, gris, marrón, rojo, negro, rosa y verde

PAPEL LIMPIAMANOS

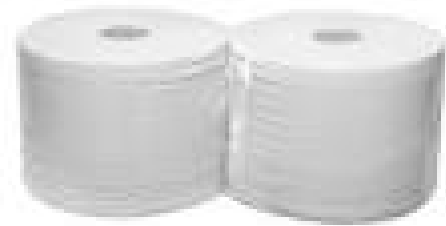

► Características

Paquete de 2 uds.

CEPILLO BARRER DOMÉSTICO S/MANGO



► -

MANGO METÁLICO PARA CEPILLO O FREGONA



► -

GUARDAVIVO PVC



► Características

Barra 2,5 mts.

GUARDAVIVO METÁLICO

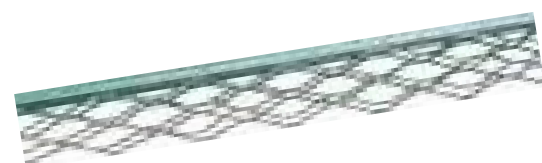

► Características

Barra 2,5 mts.

JUNQUILLO BLANCO

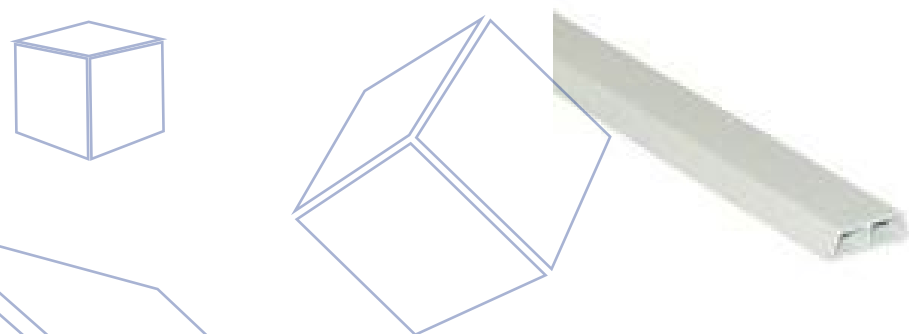

► Características

Barra 2 mts.

ESQUINERO P/MONOCAPA



► Características

Barra 2,5 mts.

CEPILLO CARRETERA



► Características

Con mango y garra metálica.